

T3・T3D

恒温水槽

Thermostatic Water Bath

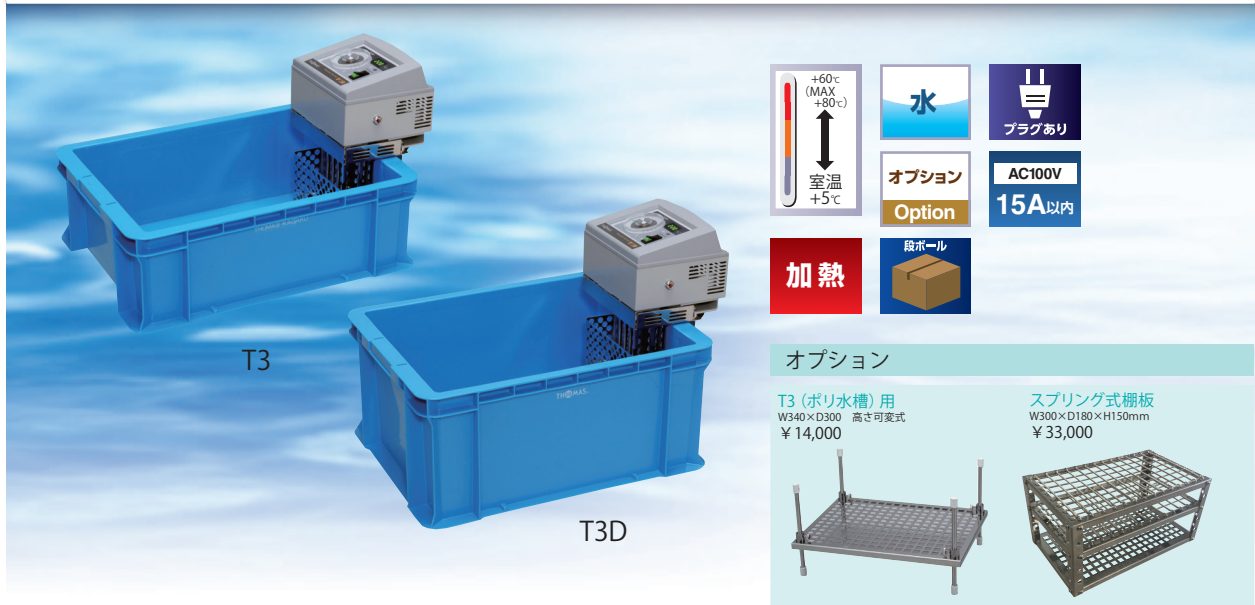

特長

使いやすいデジタル温度表示の恒温水槽で、温度コントローラーとポリ水槽のシンプルな水槽
 大きなダイヤル式の設定操作で温度設定も簡単
 ポリ水槽は深さ150mm (T3)、200mm (T3D) の2タイプ

- 温度制御
 温度コントローラーは±0.1℃の高い温度安定度で制御します。
- 安全装置
 手動リセットの感熱式ヒーター空焚き防止器を装備しております。

昇温曲線 (トムボール使用時)

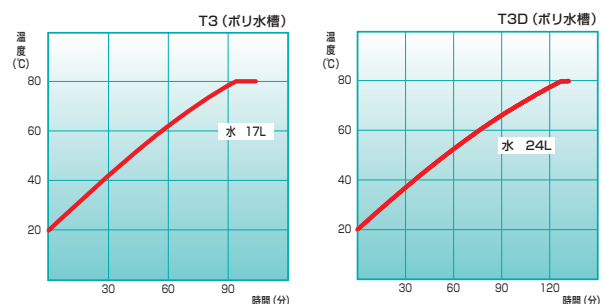

※トムボールはポリプロピレン製の球状のフタで液面に浮かべることによって保温と媒体液の蒸発防止に役立ちます。

仕様

● T3	
外形寸法	W550×D355×H310mm
槽内寸法	W420×D315×H160mm
槽内有効寸法	W350×D315×H160mm
容量	17L
温度範囲	室温+5℃～+60℃ (MAX+80℃) ※
温度調節	デジタル温度指示、ダイヤル設定型、P制御方式
温度安定度	±0.1℃以内
ヒーター	シースイヤー式 1kW
攪拌機	噴流攪拌式
安全装置	感熱式ヒーター空焚き防止器 (手動リセット式)、電源ヒューズ
水槽材質	ポリプロピレン
電源	AC100V 10A 50/60Hz プラグ付コード2m
重量	約5.5kg
価格	¥92,000
オプション	ステンレス製高さ可変式棚板 ¥14,000 スプリング式棚板 ¥33,000

● T3D	
外形寸法	W550×D355×H365mm
槽内寸法	W420×D315×H215mm
槽内有効寸法	W350×D315×H215mm
容量	24L
温度範囲	室温+5℃～+60℃ (MAX+80℃) ※
温度調節	デジタル温度指示、ダイヤル設定型、P制御方式
温度安定度	±0.1℃以内
ヒーター	シースイヤー式 1kW
攪拌機	噴流攪拌式
安全装置	感熱式ヒーター空焚き防止器 (手動リセット式)、電源ヒューズ
水槽材質	ポリプロピレン
電源	AC100V 10A 50/60Hz プラグ付コード2m
重量	約6kg
価格	¥94,000
オプション	ステンレス製高さ可変式棚板 ¥14,000 スプリング式棚板 ¥33,000

※温度範囲は付属の水槽を使用し、トムボール使用時。但し、トムボールは付属しません。

関連商品 ▶ 温度コントロールユニット T3コントローラー 恒温水槽T3M・T3MD・T3J
 恒温振とう水槽T-3S・T-3SJ 恒温機器用過熱防止装置TP-15 トムボール

恒温水槽・恒温油槽

T3M・T3MD・T3J

恒温水槽

Thermostatic Water Bath

T3M

T3MD

T3J

加熱

温度範囲: +60℃ (MAX +80℃) / 室温 +5℃

電源: 水プラグあり / オプション AC100V 15A以内

トムボール: 段ボール

オプション

T3M (ステンレス水槽) 用
W395×D335 高さ可変式
¥14,000

スプリング式棚板
W300×D180×H150mm
¥33,000

使用例

- 各種のインキュベーション
- 血清の非動化
- 試料の加熱・保温

特長

デジタル温度表示で使いやすく、保温性の高いステンレス水槽タイプです。サイズの大、小、深いものと3種類を揃えました

- 温度制御
時間比例制御により優れた温度安定度を得られます。
- 安全装置
手動リセットの感熱式ヒーター空焚き防止器を装備しております。
- ドレン口
T3MDはドレン口を装備し排水にも配慮しています。
- T3コントローラー単体、水槽単体での販売もいたします。

昇温曲線 (トムボール使用時)

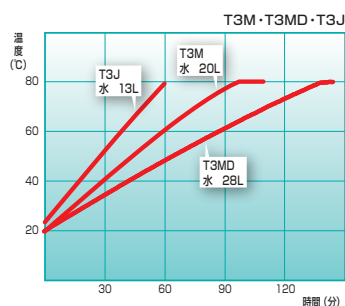

※トムボールはポリプロピレン製の球状のフタで液面に浮かべることによって保温と媒体液の蒸発防止に役立ちます。

仕様

●T3M

外形寸法	W590×D390×H340mm
槽内寸法	W480×D350×H150mm
槽内有効寸法	W410×D350×H150mm
容量	20L
温度範囲	室温+5℃~+60℃ (MAX+80℃)※
温度調節	デジタル表示、P制御方式
温度安定度	±0.1℃以内
ヒーター	シースワイヤー式 1kW
攪拌機	噴流攪拌式
安全装置	感熱式ヒーター空焚き防止器 (手動リセット式)、電源ヒューズ
材質	内槽: ステンレス製 (SUS-304) 外装: 鋼板焼付塗装仕上
電源	AC100V 10A 50/60Hz プラグ付コード2m
その他	-
重量	約13kg
価格	¥122,000
オプション	ステンレス製高さ可変式棚板 ¥14,000 スプリング式棚板 ¥33,000

●T3MD

外形寸法	W590×D390×H390mm
槽内寸法	W480×D350×H200mm
槽内有効寸法	W410×D350×H200mm
容量	28L
温度範囲	室温+5℃~+60℃ (MAX+80℃)※
温度調節	デジタル表示、P制御方式
温度安定度	±0.1℃以内
ヒーター	シースワイヤー式 1kW
攪拌機	噴流攪拌式
安全装置	感熱式ヒーター空焚き防止器 (手動リセット式)、電源ヒューズ
材質	内槽: ステンレス製 (SUS-304) 外装: 鋼板焼付塗装仕上
電源	AC100V 10A 50/60Hz プラグ付コード2m
その他	排水ホース口外径Φ10mm
重量	約14kg
価格	¥140,000
オプション	ステンレス製高さ可変式棚板 ¥14,000 スプリング式棚板 ¥33,000

●T3J

外形寸法	W430×D390×H340mm
槽内寸法	W320×D350×H150mm
槽内有効寸法	W250×D350×H150mm
容量	13L
温度範囲	室温+5℃~+60℃ (MAX+80℃)※
温度調節	デジタル表示、P制御方式
温度安定度	±0.1℃以内
ヒーター	シースワイヤー式 1kW
攪拌機	噴流攪拌式
安全装置	感熱式ヒーター空焚き防止器 (手動リセット式)、電源ヒューズ
材質	内槽: ステンレス製 (SUS-304) 外装: 鋼板焼付塗装仕上
電源	AC100V 10A 50/60Hz プラグ付コード2m
その他	-
重量	約11kg
価格	¥122,000
オプション	ステンレス製高さ可変式棚板 ¥14,000 スプリング式棚板 ¥33,000

※温度範囲は付属の水槽を使用し、トムボール使用時。但し、トムボールは付属しません。

関連商品

温度コントロールユニット T3コントローラー BM-22・BD-22・BS-22
恒温機器用過熱防止装置TP-15 トムボール スプリング式棚板

T3コントローラー

温度コントロールユニット

Thermostatic Water Bath



特長

お持ちの水槽を恒温水槽にできる温度コントロールユニットです。

大きなダイヤル式の設定操作で温度設定も簡単です。

●温度制御

温度コントローラーは±0.1°Cの高い温度安定度で制御します。

●安全装置

空焚き防止器、ヒューズなど安全装置も備えています。

使用水槽寸法 (目安)

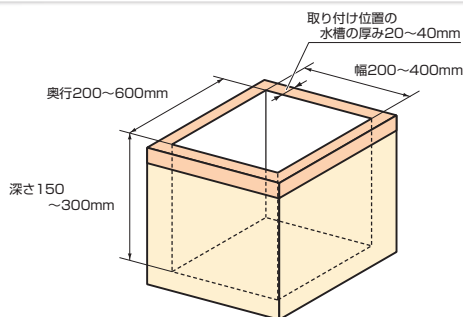

仕様

●T3コントローラー

外形寸法	W186×D160×H290mm
温度範囲	室温+5°C~+60°C (MAX+80°C) T3 コントローラー用の弊社製水槽 (BM-22) を使用し、蓋を使用した場合です。 使用する水槽の材質・容量等の条件により異なる場合があります。
温度調節	デジタル温度指示、ダイヤル設定型、P制御方式
温度安定度	±0.1°C以内
ヒーター	シースイヤー式1kW
攪拌機	噴流攪拌式
安全装置	感熱式ヒーター空焚き防止器 (手動リセット式) 電源ヒューズ
電源	AC100V 10A 50/60Hz プラグ付コード2m
重量	約4kg
価格	¥86,000

水槽のみの仕様

●BM-22

外形寸法	W520×D390×H195mm
槽内寸法	W480×D350×H150mm
価格	¥48,000

※T3M、T-N22標準の水槽です。

●BD-22

外形寸法	W520×D390×H245mm
槽内寸法	W480×D350×H200mm
価格	¥60,000

※T3MD、T-N22D標準の水槽です。
ドレン口付

●BS-22

外形寸法	W360×D390×H195mm
槽内寸法	W320×D350×H150mm
価格	¥49,000

※T3J、T-N22J標準の水槽です。

寸法図

BM-22・BS-22・BD-22 単位: mm

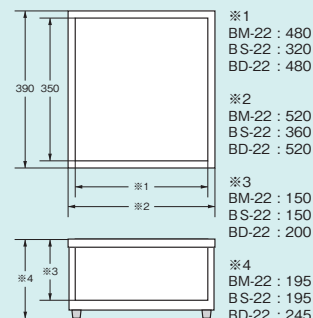

関連商品

恒温水槽T3・T3D 恒温水槽T3M・T3MD・T3J
恒温振とう水槽T-3S・T-3SJ 恒温機器用過熱防止装置TP-15

T-N22・T-N22D・T-N22J

恒温水槽

Thermostatic Water Bath

T-N22

T-N22J

T-N22D

加熱

+60℃ (MAX +80℃)
↓
室温 +5℃

水

プラグあり

オプション

Option

AC100V
15A以内

段ボール

オプション

スプリング式棚板
W300×D180×H150mm
¥33,000

ステンレスフタ
¥13,000

棚板
W395×D335
高さ可変式
¥14,000

循環ポンプ
¥43,000

※フタ・棚板の特別仕様も承ります

特長

デジタル式温度コントローラーとステンレス水槽のユニット式恒温水槽
保温処理されたステンレス水槽は高い保温性能と温度安定度を発揮します。
ステンレス製水槽は深さ150mm (T-N22)・200mm (T-N22D)、小型タイプ (T-N22J) の3タイプ

- 温度制御
PID制御の温度コントローラーは±0.1℃以内の高い温度安定度で制御します。
- 安全装置
温度過昇防止、空焚き防止、ヒューズなど安全装置も備えています。
- 外部循環
オプションの循環ポンプCP-22を取り付け、水を外部に循環もできます。
※フタと棚板を併用の場合、フタ、棚板の加工が必要です。(別途ご相談)

昇温曲線 (フタ使用時)

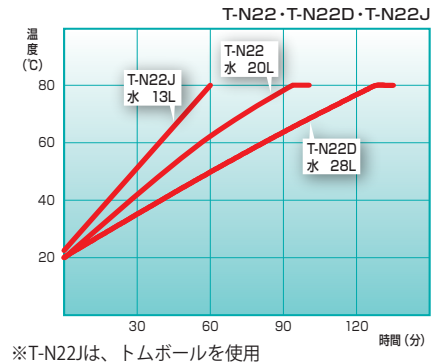

仕様

	●T-N22	●T-N22D	●T-N22J
外形寸法	W520×D390×H320mm	W520×D390×H370mm	W360×D390×H320mm
槽内寸法	W480×D350×H150mm	W480×D350×H200mm	W320×D350×H150mm
槽内有効寸法	W400×D350×H150mm	W400×D350×H200mm	W240×D350×H150mm
容量	20L	28L	13L
温度範囲	室温+5℃~+60℃(MAX.+80℃ 但し要フタ)※	室温+5℃~+60℃(MAX.+80℃ 但し要フタ)※	室温+5℃~+60℃(MAX.+80℃ 但し要フタ)※
温度調節	デジタル式温度指示調節器 PID制御	デジタル式温度指示調節器 PID制御	デジタル式温度指示調節器 PID制御
温度安定度	±0.1℃以内	±0.1℃以内	±0.1℃以内
ヒーター	シースイヤー式 1kW (500W×2)	シースイヤー式 1kW (500W×2)	シースイヤー式 1kW (500W×2)
攪拌機	噴流攪拌方式	噴流攪拌方式	噴流攪拌方式
安全装置	電源ヒューズ、温度過昇防止、空焚き防止	電源ヒューズ、温度過昇防止、空焚き防止	電源ヒューズ、温度過昇防止、空焚き防止
材質	内槽：ステンレス製 (SUS-304) 外装：鋼板焼付塗装仕上	内槽：ステンレス製(SUS-304) 外装：鋼板焼付塗装仕上	内槽：ステンレス製 (SUS-304) 外装：鋼板焼付塗装仕上
電源	AC100V 10A 50/60Hz プラグ付コード2m	AC100V 10A 50/60Hz プラグ付コード2m	AC100V 10A 50/60Hz プラグ付コード2m
その他	-	ドレン口外径Φ10mm	-
重量	約13kg	約14kg	約11kg
価格	¥130,000 温度コントローラー部 ¥99,000	¥156,000 温度コントローラー部 ¥99,000	¥130,000 温度コントローラー部 ¥99,000
オプション	ステンレス製フタ ¥13,000 ステンレス製高さ可変式棚板 ¥14,000 循環ポンプCP-22 ¥43,000 スプリング式棚板 ¥33,000	ステンレス製フタ ¥13,000 ステンレス製高さ可変式棚板 ¥14,000 循環ポンプCP-22 ¥43,000 スプリング式棚板 ¥33,000	ステンレス製フタ ¥12,000 ステンレス製高さ可変式棚板 ¥14,000 循環ポンプCP-22 ¥43,000 スプリング式棚板 ¥33,000

※フタ、棚板は付属しません。

関連商品

恒温振とう水槽T-N22S T-N22SJ 循環ポンプCP-22
恒温機器用過熱防止装置TP-15 スプリング式棚板

T-104A・T-104B・T-104C

恒温水槽

Thermostatic Water Bath



T-104A



加熱



水



プラグあり
T-104A



プラグなし
T-104B/T-104C



オプション
Option



AC100V
15A以内
T-104A



AC100V
単相
T-104B



段ボール
T-104A/T-104B



ドライウォール
T-104C



AC200V
単相
T-104C

オプション

ステンレスフタ

T-104A：¥16,000
T-104B：¥17,000
T-104C：¥20,000



使用例

各種(樹脂、塗料等)耐水・耐熱試験や木材接着強度試験の煮沸剥離試験、繰り返し試験等にご利用いただけます。

特長

- Max100°Cのデジタル表示の恒温水槽にリニューアル
デジタル式温度調節器によるPID制御で±0.1°Cの高い温度安定度
- 各水槽容量に合わせたヒーター容量でハイパワーな加熱能力を装備
- 安全装置として槽内温度過昇防止を追加
- オプションの循環ポンプを使用し、槽内の温水を循環できます。

オプション

- 煮沸試験にご利用される場合はオプションのワット密度を低くしたステンレス製二重巻きヒーターへの変更をお薦めしています。
※100°C付近は水の沸点となりますので、温度安定度は±0.1°C以内とならない場合があります。
 - 変更価格
- T-104A ¥15,000 T-104B ¥16,000 T-104C ¥32,000

昇温曲線 (フタ使用時)

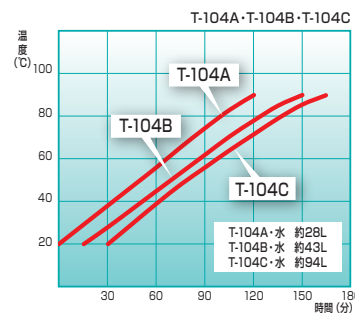

仕様

	●T-104A	●T-104B	●T-104C
外形寸法	W400×D350×H480mm	W500×D400×H480mm	W650×D500×H590mm
槽内寸法	W350×D300×H300 (有効H260) mm	W450×D350×H300 (有効H260) mm	W600×D450×H400 (有効H350) mm
容量	28L	43L	100L
温度範囲	室温+5°C～+100°C※	室温+5°C～+100°C※	室温+5°C～+100°C※
温度安定度	±0.1°C以内	±0.1°C以内	±0.1°C以内
温度調節	デジタル式温度指示調節器 PID制御方式	デジタル式温度指示調節器 PID制御方式	デジタル式温度指示調節器 PID制御方式
ヒーター	シースイヤー式 1.4kW	シースイヤー式 2kW	シースイヤー式 4kW
攪拌機	縦型プロペラ攪拌式 22Wモーター	縦型プロペラ攪拌式 22Wモーター	縦型プロペラ攪拌式 90Wモーター
安全装置	漏電ブレーカー、槽内温度過昇防止	漏電ブレーカー、槽内温度過昇防止	漏電ブレーカー、槽内温度過昇防止
材質	内槽：ステンレス製 (SUS-304) 外装：銅板焼付塗装仕上	内槽：ステンレス製 (SUS-304) 外装：銅板焼付塗装仕上	内槽：ステンレス製 (SUS-304) 外装：銅板焼付塗装仕上
付属品	ステンレス製高さ可変式棚板1組	ステンレス製高さ可変式棚板1組	ステンレス製高さ可変式棚板1組
電源	AC100V 15A 50/60Hz プラグ付コード 2m	AC100V 21A 50/60Hz プラグなしコード 3m 供給電源容量 30A以上	AC200V 単相 21A 50/60Hz プラグなしコード 3m 供給電源容量 30A以上
その他	ドレン口 外径Φ12mm	ドレン口 外径Φ12mm	ドレン口 外径Φ16mm
重量	約25kg	約30kg	約45kg
価格	¥225,000	¥245,000	¥395,000
オプション	ステンレス製フタ ¥16,000 ステンレスヒーターへ変更 ¥15,000	ステンレス製フタ ¥17,000 ステンレスヒーターへ変更 ¥16,000	ステンレス製フタ ¥20,000 ステンレスヒーターへ変更 ¥32,000

※フタ使用時の温度範囲です。但し、フタは付属しません。

関連商品 循環ポンプ 恒温機器用過熱防止装置

T-104NA・T-104NB

恒温水槽

Thermostatic Water Bath



T-104NB

- 温度範囲: +99.9℃ (室温+5℃)
- 加熱
- 水
- オプション: AC100V 15A以内
- プラグあり (T-104NA) / プラグなし (T-104NB)
- AC100V 単相 (T-104NB)
- 段ボール

使用例

各種(樹脂、塗料等)耐水・耐熱試験や木材接着強度試験の煮沸剥離試験、煮沸繰り返し試験等にご利用いただけます。

特長

- 99.9℃まで加熱コントロールできる恒温水槽
- PID制御の高い温度安定度
- 温度過昇、水位低下警報など様々な安全機能を搭載
- オートストップ、オートスタートの選択式タイマー機能(最大99時間59分)

オプション

煮沸試験にご利用される場合はオプションのワット密度を低くしたステンレス製二重巻ヒーターへの変更をお薦めしています。
※80℃以上を常用する場合、オプションのステンレス製ヒーター変更をお薦めします。ヒーターの寿命が大幅に伸びます。

性能曲線 (フタ使用時)

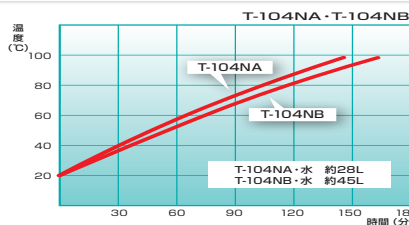

温度安定度 (設定 +40℃ ※ T-104NB)

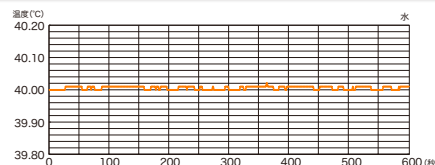

仕様

●T-104NA

外形寸法	W525×D360×H500mm
槽内寸法	W350×D305×H300mm
槽内有効寸法	W350×D230×H260mm
槽容量	28L
温度範囲	室温+5℃～+99.9℃※
温度安定度	±0.02℃ (40℃において)
温度調節	デジタル式温度指示調節器 PID制御方式 温度センサー 白金抵抗式 Pt100Ω
ヒーター	シースワイヤー式 1.4kW
攪拌機	縦型プロペラ攪拌式 22Wモーター
安全装置	漏電ブレーカー、槽内温度過昇防止、 自己診断機能(ヒーター断線、水位低下、 温度センサー異常、トライアックショート)
タイマー	1分～99時間59分 オートスタートタイマー 又はオートストップタイマー
材質	内槽:ステンレス製(SUS-304) 外装:鋼板焼付塗装仕上
電源	AC100V 15A 50/60Hz プラグ付コード2m
付属品	ステンレス製高さ可変式棚板 フタ 各1枚
その他	ドレン口外径Φ12mm
重量	約25kg
価格	¥298,000
オプション	ステンレスヒーター変更 ¥15,000 スプリング式棚板 ¥33,000

●T-104NB

外形寸法	W625×D410×H500mm
槽内寸法	W450×D355×H300mm
槽内有効寸法	W450×D280×H260mm
槽容量	45L
温度範囲	室温+5℃～+99.9℃※
温度安定度	±0.02℃ (40℃において)
温度調節	デジタル式温度指示調節器 PID制御方式 温度センサー 白金抵抗式 Pt100Ω
ヒーター	シースワイヤー式 2kW
攪拌機	縦型プロペラ攪拌式 22Wモーター
安全装置	漏電ブレーカー、槽内温度過昇防止、 自己診断機能(ヒーター断線、水位低下、 温度センサー異常、トライアックショート)
タイマー	1分～99時間59分 オートスタートタイマー 又はオートストップタイマー
材質	内槽:ステンレス製(SUS-304) 外装:鋼板焼付塗装仕上
電源	AC100V 21A 50/60Hz プラグなしコード3m 供給電源容量 30A 以上
付属品	ステンレス製高さ可変式棚板 フタ 各1枚
その他	ドレン口外径Φ12mm
重量	約30kg
価格	¥339,000
オプション	ステンレスヒーター変更 ¥16,000 スプリング式棚板 ¥33,000

※80℃以上の温度域では条件によりフタをしないと温度が上昇できません。

関連商品

循環ポンプ 恒温機器用過熱防止装置
スプリング式棚板

T-104NC

恒温水槽

Thermostatic Water Bath

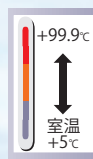
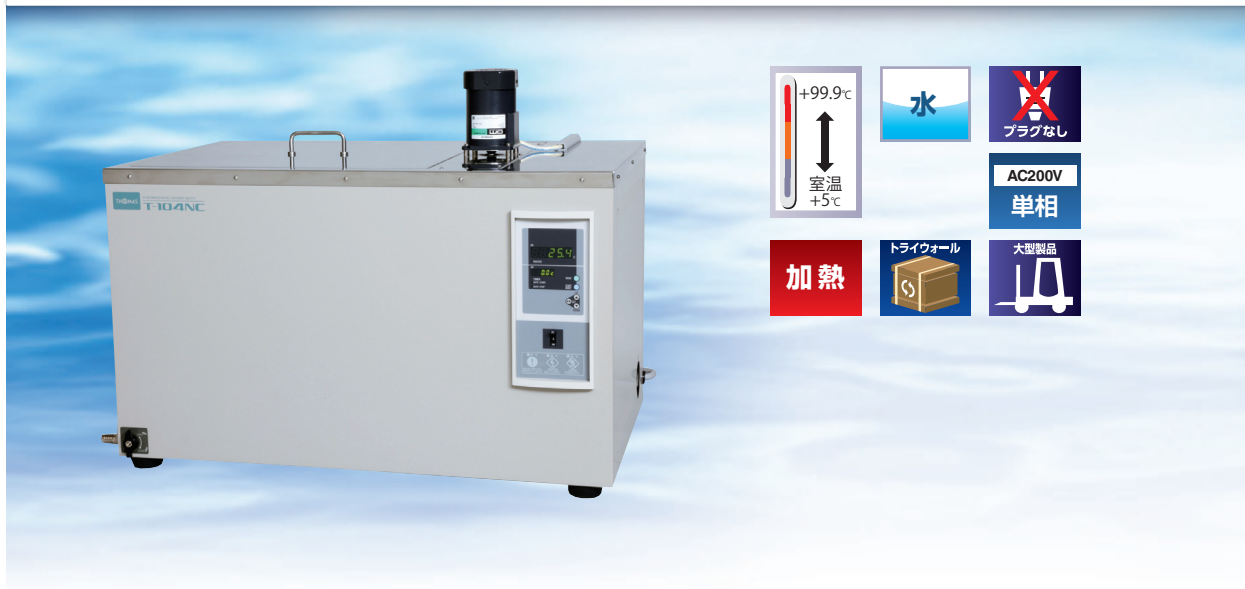

使用例

各種（樹脂、塗料等）耐水・耐熱試験や木材接着強度試験の煮沸剥離試験、煮沸繰り返し試験等にご利用いただけます。

特長

- 煮沸試験対応、99.9°Cまで加熱コントロールできる恒温水槽
- 高温・加熱に強いステンレスヒーターを標準装備
- PID制御の高い温度安定度
- 温度過昇、水位低下警報など様々な安全機能を搭載
- オートストップ、オートスタートの選択式タイマー機能（最大99時間59分）

性能曲線

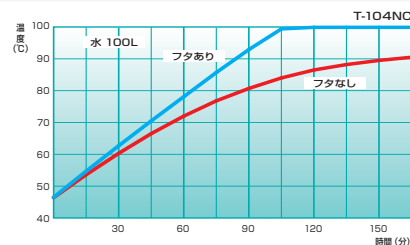

温度安定度（設定 +50°C）

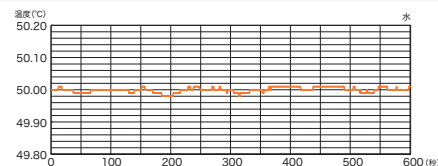

仕様

●T-104NC

外形寸法	W860×D550×H(水槽530+攪拌部150)mm
槽内寸法	W610×D450×H420mm
槽内有効寸法	W500×D430×H360mm
容量	100L
温度範囲	室温+5°C～+99.9°C
温度安定度	±0.05°C（+50°Cにおいて）
温度調節	デジタル式温度指示調節器 PID制御方式
タイマー	1分～99時間59分 オートスタートタイマー又はオートストップタイマー
ヒーター	ステンレス製シースイヤー式 4kW（2kW×2）
攪拌機	縦型プロペラ攪拌方式 90Wモーター
安全装置	漏電ブレーカー、槽内温度過昇防止器、自己診断機能（槽内温度過昇防止、ヒーター断線、水位低下、温度センサー異常、トリアックショート）
材質	内槽：ステンレス製（SUS-304）外装：鋼板焼付塗装仕上
付属品	ステンレス製高さ可変式棚板1組 ステンレス製フタ1枚
電源	AC200V単相 21A 50/60Hz プラグなしコード3m 供給電源容量 30A 以上
その他	ドレン口外径Φ16mm
重量	70kg
価格	¥790,000

関連商品

循環ポンプ 恒温機器用過熱防止装置TP-303

T-105

恒温水槽

Thermostatic Water Bath



+80℃
↑
室温
+5℃
↓

水
プラグあり

オプション
Option

AC100V
15A以内

加熱

段ボール

オプション

<p>山型フタ 価格 ¥40,000</p> 	<p>ステンレスフタ ¥14,000</p> 	<p>スプリング式棚板 W300×D180×H150mm ¥33,000</p> 
<p>粘度計ホルダー用保持器具 価格 ¥10,000</p> 	<p>粘度計ホルダー 価格 ¥9,800</p> 	

使用例

広い両面窓と槽内有効スペース、高精度な温度安定性と均一な槽内温度により、各種温度試験、様々な培養、動粘度試験、温度計検査にも使用されています。

特長

- 温度安定度±0.01℃ (40℃時) の高精度タイプ恒温水槽
- 1/100℃設定・表示で恒温水槽専用の温度調節器
- 槽内の観察に便利な大きな窓
- 温度過昇、水位低下警報など様々な安全機能を搭載
- オートストップ、オートスタートの選択式タイマー機能 (最大99時間59分)

昇温曲線

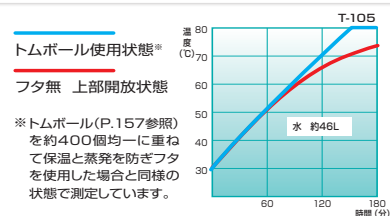

温度安定度 (設定 +44.5℃)

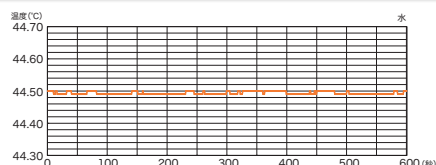

仕様

●T-105

外形寸法	W640×D425×H370mm
槽内寸法	W470×D350×H300 (有効H240) mm
窓寸法	W393×H218mm (両面)
容量	44L
温度範囲	室温+5℃～+80℃ (但し+70℃以上では槽にフタが必要です) ※1フタ使用時は室温+5℃の温度調節ができません
温度安定度	±0.01℃ (40℃において) ±0.02℃以内 (60℃においてフタ使用時)
温度分布	±0.02℃ (40℃において) ±0.03℃ (60℃においてフタ使用時)
温度調節	デジタル式温度指示調節器 PID制御方式 1/100℃温度表示・設定
ヒーター	ステンレス製シースイヤー式 1.4kW
攪拌機	マグネットポンプによる噴流攪拌方式
安全装置	漏電ブレーカー、自己診断機能 (槽内温度過昇防止、ヒーター断線、水位低下、温度センサー異常、トライアックショート)
タイマー	1分～99時間59分 オートスタートタイマー又はオートストップタイマー
材質	内槽：ステンレス製 (SUS-304) 外装：鋼板焼付塗装仕上
付属品	ステンレス製高さ可変式棚板 1組
電源	AC100V 15A 50/60Hz プラグ付コード2m
その他	ドレン口外径Φ12mm
重量	約26kg
価格	¥276,000
オプション	ステンレス製平型フタ ¥14,000 ステンレス製山型フタ ¥40,000 スプリング式棚板 ¥33,000 粘度計ホルダー用保持器具 ¥10,000 粘度計ホルダー (キャノンフェンスケ型、ウベローデ型、逆流U字管兼用) ¥9,800

※フタは付属しません。

関連商品

循環ポンプ 恒温機器用過熱防止装置 トムボール

T-105B・T-105Be

大型恒温水槽

Thermostatic Water Bath



+80℃
↑
室温
+5℃

水

プラグなし
T-105B

プラグあり
T-105Be

オプション
Option

AC100V
単相
T-105B

AC100V
15A以内
T-105Be

加熱

トライウォール

オプション

山型フタ
定価 ¥46,000

ステンレスフタ
¥16,000

粘度計ホルダー用保持器具
価格 ¥18,000

粘度計ホルダー
価格 ¥9,800

※フタの特別仕様も承ります

使用例

80Lの水槽容量と両面観察窓により、多くのサンプルのインキュベーション、材料試験、温度計の検査などに使用されています。

特長

- 温度安定度±0.01℃(40℃時)の高精度タイプ大型恒温水槽
- 槽内温度表示・設定は、「T-105B」は「0.1℃」、「T-105Be」は「0.01℃」が最小表示・設定です。
- 80Lの大容量、槽内の観察に便利な大きな窓
- 温度過昇防止、水位低下警報など様々な安全機能を搭載
- オートストップ、オートスタートの選択式タイマー機能(最大99時間59分)
- T-105B は加熱能力重視(AC100V 26A)、T-105BeはMAX60℃で壁コンセントが使える(AC100V 15A)タイプ(温度安定度共にかわりません)

仕様

●T-105B

外形寸法	W680×D575×H420mm
槽内寸法	W500×D500×H350(有効H280)mm
窓寸法	W393×H218mm(両面)
容量	80L
温度範囲	室温+5℃~+80℃(但し+70℃以上では槽の開放部にフタが必要です) ※(フタ使用時には室温+5℃の温度調節ができません)
温度安定度	±0.01℃(40℃において) ±0.02℃以内(60℃においてフタ使用時)
温度分布	±0.02℃(40℃において) ±0.03℃(60℃においてフタ使用時)
温度調節	デジタル式温度指示調節器 PID制御方式
ヒーター	ステンレス製シースイヤー式 2.6kW
攪拌機	マグネットポンプによる噴流攪拌方式
安全装置	漏電ブレーカー、自己診断機能(槽内温度過昇防止、ヒーター断線、水位低下、温度センサー異常、トライアックショート)
タイマー	オートスタートタイマー、オートストップタイマー(設定可能時間最大99時間59分)
材質	内槽:ステンレス製(SUS-304) 外装:鋼板焼付塗装仕上
付属品	ステンレス製高さ可変式棚板 1組
電源	AC100V 26A 50/60Hz プラグなしコード3m 供給電源容量30A以上
その他	ドレン口外径Φ16mm
重量	42kg
価格	¥400,000
オプション	ステンレス製平型フタ ¥16,000 ステンレス製山型フタ ¥46,000

※フタは付属しません。

●T-105Be

外形寸法	W680×D575×H420mm
槽内寸法	W500×D500×H350(有効H280)mm
窓寸法	W393×H218mm(両面)
容量	80L
温度範囲	室温+5℃~+60℃(フタ使用時には室温+5℃の温度調節ができません)
温度安定度	±0.01℃(40℃において)
温度調節	デジタル式温度指示調節器 PID制御方式 1/100℃温度表示・設定
ヒーター	ステンレス製シースイヤー式 1.4kW
攪拌機	マグネットポンプによる噴流攪拌方式
安全装置	漏電ブレーカー、自己診断機能(槽内温度過昇防止、ヒーター断線、水位低下、温度センサー異常、トライアックショート)
タイマー	オートスタートタイマー、オートストップタイマー(設定可能時間最大99時間59分)
材質	内槽:ステンレス製(SUS-304) 外装:鋼板焼付塗装仕上
付属品	ステンレス製高さ可変式棚板 1組
電源	AC100V 15A 50/60Hz プラグ付コード2m
その他	ドレン口外径Φ16mm
重量	42kg
価格	¥390,000
オプション	ステンレス製平型フタ ¥16,000 ステンレス製山型フタ ¥46,000

昇温曲線

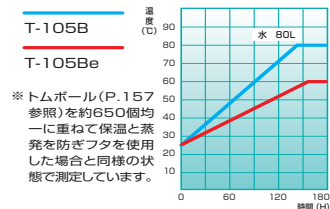

温度安定度(設定+44.5℃)

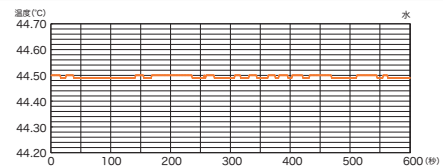

関連商品 ▶ 循環ポンプ 恒温機器用過熱防止装置 トムボール

T-55・T-56

恒温水循環装置

Thermostatic Water Bath



使用例

各種・反応タンクのジャケット・熱交換器への温水循環による加熱・恒温保持

特長

- 外部へ恒温水の循環をメインとした恒温水槽
 - T-55はMax80℃(電源AC100V)、T-56はMax90℃(電源AC200V)の2タイプ
 - コンパクトなボディに高い加熱能力のヒーターを装備(T-55は1.3kW、T-56は2.6kWのヒーター装備)
 - 温度過昇防止、空焚き防止など各種安全機能を装備
- ※T-55とT-56では接続いただく電源・電圧が異なりますので必ずご確認ください。

昇温曲線 (フタ使用時)

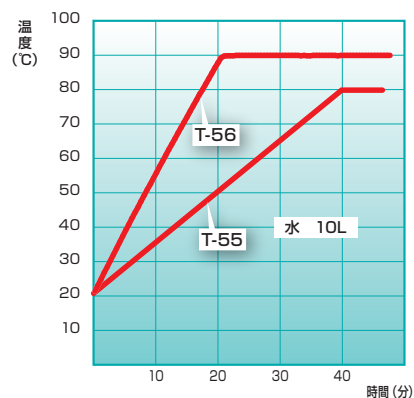

仕様

●T-55

●T-56

外形寸法	W290×D370×H(水槽460+循環口40)mm	W290×D370×H(水槽460+循環口50)mm
槽内寸法	W220×D300×H200mm	W220×D300×H200mm
容量	10L	10L
温度範囲	室温+15℃～+80℃ (循環あり フタ使用時) 室温+20℃～+80℃ (循環なし フタ使用時)	室温+20℃～+90℃ (循環あり フタ使用時) 室温+30℃～+90℃ (循環なし フタ使用時)
温度調節	デジタル式温度指示調節器 PID制御方式	デジタル式温度指示調節器 PID制御方式
温度安定度	±0.2℃ (循環ポンプ不使用時)	±0.2℃ 以内 (循環ポンプ不使用時)
ヒーター	シースイヤー式 1.3kW	シースイヤー式 2.6kW
循環ポンプ	マグネットポンプ 45W (攪拌兼用型) 最大流量 9L/min 最大揚程 5m 最大吐出圧力0.05Mpa	マグネットポンプ 90W(攪拌兼用) 最大流量 14L/min 最大揚程 8m 最大吐出圧力0.08Mp
循環IN-OUT	外径φ12ホース口 (Rp 3/8)	外径φ12ホース口 (Rp 3/8)
安全装置	槽内温度過昇防止器、ヒーター空焚き防止器、漏電ブレーカー、オーバーフロー	槽内温度過昇防止器、ヒーター空焚き防止器、漏電ブレーカー、オーバーフロー
材質	内槽：ステンレス製 (SUS-304) 外装：銅板焼付塗装仕上	内槽：ステンレス製 (SUS-304) 外装：銅板焼付塗装仕上
付属品	ステンレス製フタ (SUS-304)	ステンレス製フタ (SUS-304)
電源	AC100V 14A 50/60Hz プラグ付コード2m	AC200V単相 13A 50/60Hz プラグなしコード3m 供給電源容量 20A以上
重量	18kg	約20kg
価格	¥335,000	¥360,000

関連商品

恒温機器用過熱防止装置TP-15 (T-55)
恒温機器用過熱防止装置サーモプロテクター (T-56) 循環ホース

T-55R・T-56R

恒温水循環装置（カスケード制御）

Thermostatic Water Bath



使用例

各種・反応タンクのジャケット・熱交換器への温水循環による加熱・恒温保持

特長

- 外部のタンク内温度を最適制御する恒温水循環装置
 - T-55RはMax80°C(電源AC100V)、T-56RはMax90°C(電源AC200V)の2タイプ
 - コンパクトなボディに高い加熱能力のヒーターを装備(T-55Rは1.3kW、T-56Rは2.6kWのヒーター装備)
 - 温度過昇防止、空焚き防止など各種安全機能を装備
- ※T-55RとT-56Rでは接続いただく電源・電圧が異なりますので必ずご確認ください。

昇温曲線（フタ使用時）

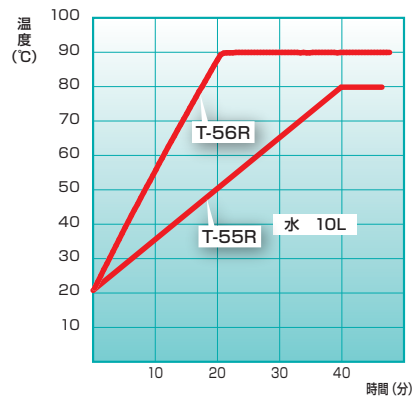

仕様

●T-55R

●T-56R

外形寸法	W290×D370×H(水槽460+循環口40)mm	W290×D370×H(水槽460+循環口50)mm
槽内寸法	W220×D300×H200mm	W220×D300×H200mm
容量	10L	10L
温度範囲	室温+15°C～+80°C(循環あり フタ使用時) 室温+20°C～+80°C(循環なし フタ使用時)	室温+20°C～+90°C(循環あり フタ使用時) 室温+30°C～+90°C(循環なし フタ使用時)
温度調節	カスケードコントロール温度指示調節器 PID制御方式(2入力)	カスケードコントロール温度指示調節器 PID制御方式(2入力)
温度安定度	±0.2°C(循環ポンプ不使用時)	±0.2°C以内(循環ポンプ不使用時)
ヒーター	シースイヤー式 1.3kW	シースイヤー式 2.6kW
循環ポンプ	マグネットポンプ 45W(攪拌兼用型) 最大流量 9L/min 最大揚程 5m 最大吐出圧力0.05Mpa	マグネットポンプ 90W(攪拌兼用) 最大流量 14L/min 最大揚程 8m 最大吐出圧力0.08Mpa
循環IN-OUT	外径φ12ホース口(Rp 3/8)	外径φ12ホース口(Rp 3/8)
安全装置	槽内温度過昇防止器、ヒーター空焚き防止器、漏電ブレーカー、オーバーフロー	槽内温度過昇防止器、ヒーター空焚き防止器、漏電ブレーカー、オーバーフロー
材質	内槽：ステンレス製(SUS-304) 外装：鋼板焼付塗装仕上	内槽：ステンレス製(SUS-304) 外装：鋼板焼付塗装仕上
付属品	ステンレス製フタ(SUS-304) 外部用温度センサー※	ステンレス製フタ(SUS-304) 外部用温度センサー※
電源	AC100V 14A 50/60Hz プラグ付コード2m	AC200V単相 13A 50/60Hz プラグなしコード3m 供給電源容量20A以上
重量	18kg	約20kg
価格	¥520,000	¥545,000

※Pt100Ω φ3.2mm L:250mm リード線2mが1本付属します

関連商品

恒温機器用過熱防止装置TP-15(T-55)
恒温機器用過熱防止装置サーモプロテクター(T-56) 循環ホース

T-22H

恒温油槽

Thermostatic Oil Bath

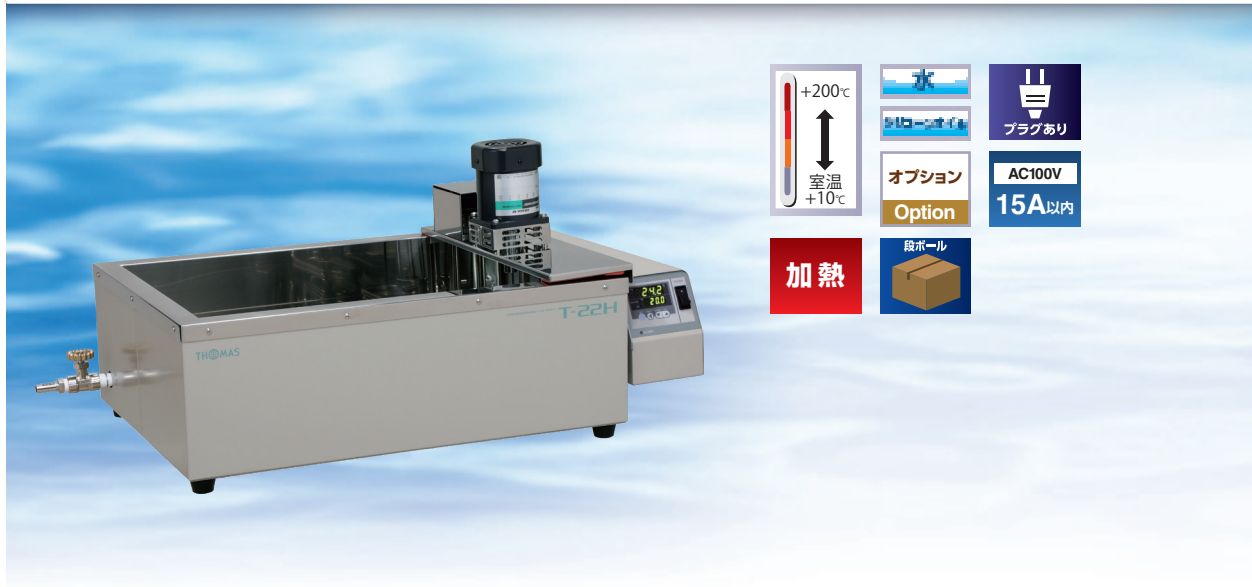

特長

取り外しが可能な温度コントローラ部と保温性の高い油槽で構成されたユニット式の恒温油槽です。コンパクトな設計の温度コントローラ部により槽内を広くご使用いただけます。

- Max200℃のユニット式恒温油槽
- 強力な攪拌モーターにより粘性の高いオイルにも対応 (MAX 100mm²/S)
- 温度制御
PID 制御による高い温度安定度
- 安全装置
温度過昇防止、液レベル低下警報など各種安全機能を装備

昇温曲線 (フタ使用時)

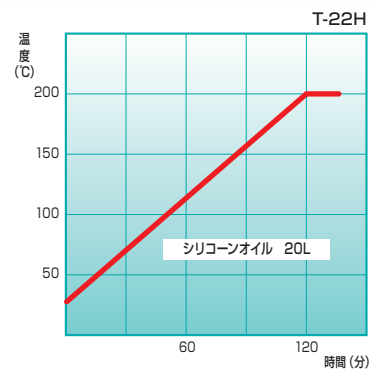

仕様

● T-22H

外形寸法	W670×D410×H335mm
槽内寸法	W500×D350×H150mm
槽内有効寸法	W425×D350×H150mm
容量	21L
温度範囲	室温+10℃～+200℃
温度安定度	±0.2℃ (+150℃にてシリコンオイルElement14PDMS100-J使用)
温度調節	デジタル式温度指示調節器 PID制御方式
ヒーター	シースイヤー式 1.2kW
攪拌機	噴流攪拌方式 60Wモーター
安全装置	槽内温度過昇防止警報、液レベル低下警報、電源ヒューズ
材質	内槽：ステンレス製 (SUS-304) 外装：鋼板焼付塗装仕上
電源	AC100V 13A 50/60Hz プラグ付コード2m
その他	ドレン口外径Φ12mm
重量	約19kg
価格	¥220,000
オプション	ステンレス製フタ ¥13,000 ステンレス製高さ可変式棚板 ¥14,000

関連商品 恒温機器用過熱防止装置 シリコンオイル

T-201・T-201P

恒温油槽

Thermostatic Oil Bath



T-201

T-201P



特長

高性能・コンパクト設計の恒温油槽です。最高温度+200℃まで約100分で到達します。

Max200℃、容量16Lのコンパクト恒温油槽

強力な攪拌モーターにより粘性の高いオイルにも対応 (MAX 100mm²/S)

- 温度制御
PID制御による高い温度安定度 (±0.1℃)
- 安全装置
槽内温度過昇防止警報、液レベル低下警報を備えております。
- 外部循環機能
T-201PはMax200℃の液媒体を外部循環可能です。

昇温曲線 (フタ使用時)

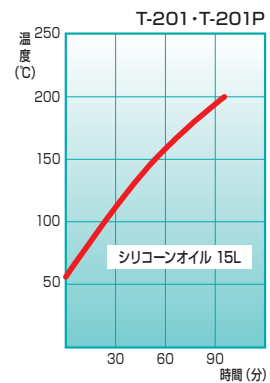

仕様

●T-201

外形寸法	W500×D385×H410mm
槽内寸法	W300×D310×H200mm
槽内有効寸法	W300×D220×H200mm
容量	16L
温度範囲	室温+10℃～+200℃
温度安定度	±0.1℃以内
温度調節	デジタル式温度指示調節器 PID制御方式
ヒーター	シースイヤー式 1.2kW
攪拌機	縦型プロペラ攪拌式 22Wモーター
循環ポンプ	—
安全装置	漏電ブレーカー、槽内温度過昇防止、液面低下警報
材質	内槽：ステンレス製 (SUS-304) 外装：鋼板焼付塗装仕上
付属品	ステンレス製棚板 1組
電源	AC100V 13A 50/60Hz プラグ付コード2m
その他	ドレン口外径Φ12mm
重量	約16kg
価格	¥265,000
オプション	ステンレス製フタ ¥13,000

●T-201P

外形寸法	W500×D385×H410mm
槽内寸法	W300×D310×H200mm
槽内有効寸法	W300×D220×H200mm
容量	16L
温度範囲	室温+10℃～+200℃
温度安定度	±0.1℃以内
温度調節	デジタル式温度指示調節器 PID制御方式
ヒーター	シースイヤー式 1.2kW
攪拌機	攪拌兼用型循環ポンプによる
循環ポンプ	攪拌兼用型60Wモーター最大揚程2m・最大流量2.8L/min 最大吐出圧力0.02Mpa 100mm ² /s オイル常温による、 循環IN-OUT 外径φ12ホース口 (Rp 3/8)
安全装置	漏電ブレーカー、槽内温度過昇防止、液面低下警報
材質	内槽：ステンレス製 (SUS-304) 外装：鋼板焼付塗装仕上
付属品	ステンレス製棚板 1組
電源	AC100V 13A 50/60Hz プラグ付コード2m
その他	ドレン口外径Φ12mm
重量	約16kg
価格	¥360,000
オプション	ステンレス製フタ ¥13,000

関連商品 恒温機器用過熱防止装置TP-15 シリコンオイル

T-205・T-205e

恒温油槽

Thermostatic Oil Bath



特長

- Max200℃、容量36Lのベーシックタイプの恒温油槽
- 強力な攪拌モーターにより粘性の高いオイルにも対応 (MAX100mm²/S)
- T-205は加熱力重視のハイパワータイプ、T-205eは電源AC100V15Aで壁コンセントが使用できるタイプ
- 温度制御
- PID制御による高い温度安定度
- 安全装置
- 温度過昇防止、空焚き防止、液面低下警報など各種安全機能を装備
- タイマー運転が選択
- オートストップ・オートスタートの選択式タイマー (最大99時間59分)

昇温曲線 (フタ使用時)

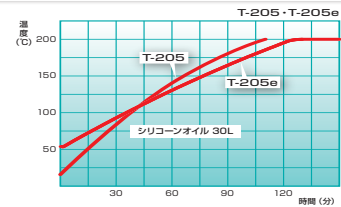

温度安定度 (設定 +200℃ ※ T-205)

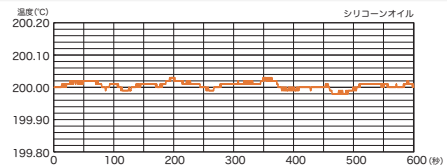

仕様

	●T-205	●T-205e
外形寸法	W640×D380×H500mm	W640×D380×H500mm
槽内寸法	W440×D300×H300mm	W440×D300×H300mm
槽内有効寸法	W350×D300×H300mm	W350×D300×H300mm
容量	36L	36L
温度範囲	室温+10℃～+200℃	室温+10℃～+200℃
温度安定度	±0.05℃ (120℃シリコンオイル使用)	±0.05℃ (120℃シリコンオイル使用)
分布精度	±0.2℃ (180℃シリコンオイル使用)	±0.2℃ (180℃シリコンオイル使用)
温度調節	デジタル式温度指示調節器 PID制御方式	デジタル式温度指示調節器 PID制御方式
ヒーター	シースイヤー式 2kW	シースイヤー式 1.4kW
攪拌機	縦型プロペラ攪拌式 22Wモーター	縦型プロペラ攪拌式 22Wモーター
安全装置	漏電ブレーカー、自己診断機能 (槽内温度過昇、ヒーター断線、温度センサー異常、液レベル低下、トラリアックショート)	漏電ブレーカー、自己診断機能 (槽内温度過昇、ヒーター断線、温度センサー異常、液レベル低下、トラリアックショート)
タイマー	1分～99時間59分 オートスタートタイマー又はオートストップタイマー	1分～99時間59分 オートスタートタイマー又はオートストップタイマー
材質	内槽：ステンレス製 (SUS-304) 外装：鋼板焼付塗装仕上	内槽：ステンレス製 (SUS-304) 外装：鋼板焼付塗装仕上
付属品	ステンレス製高さ可変式棚板 1組	ステンレス製高さ可変式棚板 1組
電源	AC100V 20A 50/60Hz プラグなしコード3m 供給電源容量30A以上	AC100V 15A 50/60Hz プラグ付コード2m
その他	ドレン口外径Φ12mm	ドレン口外径Φ12mm
重量	約25kg	約25kg
価格	¥360,000	¥360,000
オプション	ステンレス製フタ ¥14,000	ステンレス製フタ ¥14,000

関連商品 ▶ 循環ポンプCP-802 恒温機器用過熱防止装置 シリコンオイル

恒温水槽・恒温油槽

T-205P

循環式恒温油槽

Thermostatic Oil Bath



特長

Max150°Cの液媒体が外部循環できる恒温油槽

強力な攪拌モーターにより粘性の高いオイルにも対応 (MAX100mm²/S)

粘性の高い液体も送液可能な、高揚程タイプの循環ポンプを搭載

●温度制御

PID制御による高い温度安定度 (±0.1°C)

●安全装置

温度過昇防止、空焚き防止、液面低下警報など各種安全機能を装備

Max180°Cタイプの特注改造も可能です。

●タイマー運転が選択できます。

オートストップ・オートスタートの選択式タイマー (最大99時間59分) ※循環ポンプを除く

仕様

●T-205P

外形寸法	W640×D380×H525mm
槽内寸法	W440×D300×H300mm
容量	36L
温度範囲	室温+10°C～+150°C
温度安定度	±0.1°C (120°CにてシリコンオイルElement14PDMS100J使用)
温度調節	デジタル式温度指示調節器 PID制御方式
ヒーター	シースイヤー式 2kW
攪拌機	縦型プロペラ攪拌式 22Wモーター
循環ポンプ	ステンレス製 90Wコンデンサーモーター 最大流量：20L/min 最大揚程：12m (シリコンオイル 100mm ² /s,100°Cの時) 最大流量：15L/min 最大揚程：10m (シリコンオイル 100mm ² /s,25°Cの時)
循環IN-OUT	Rp 3/8
安全装置	漏電ブレーカー、 自己診断機能 (槽内温度過昇、ヒーター断線、温度センサー異常、液レベル低下、トライアックショート)
タイマー	1分～99時間59分 オートスタートタイマー又はオートストップタイマー
材質	内槽：ステンレス製 (SUS-304) ポンプ接液部：ステンレス製 (SUS-304)、軸受け部：セラミック 外装：鋼板焼付塗装仕上
付属品	ステンレス製フタ
電源	AC100V 21A 50/60Hz プラグなしコード3m 供給電源容量 30A以上
その他	ドレン口外径Φ12mm
重量	36kg
価格	¥690,000

関連商品

恒温機器用過熱防止装置サーモプロテクター シリコンオイル

T-2100

恒温油槽

Thermostatic Oil Bath



特長

Max200°C、液量105Lの大容量タイプ恒温油槽
4kWヒーターを搭載し加熱能力もハイパワー
強力な攪拌モーターにより粘性の高いオイルにも対応
(MAX100mm²/S)

- 温度制御
PID制御と2基の強力な攪拌モーターによる高い温度安定度 (±0.1°C)
- 安全装置
温度過昇防止、空焚き防止、液面低下警報など各種安全機能を装備
- タイマー運転の選択
オートストップ・オートスタートの選択式タイマー (最大99時間59分)

昇温曲線

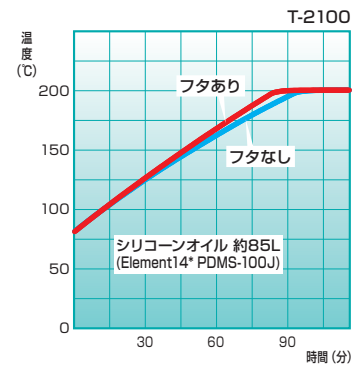

仕様

●T-2100

外形寸法	W900×D590×H700mm (天板まで530mm)
槽内寸法	W610×D450×H420mm
槽内有効寸法	W500×D450×H420mm
容量	105L
温度範囲	室温+10°C～+200°C
温度安定度	±0.1°C
温度調節	デジタル式温度指示調節器 PID制御方式
ヒーター	シースイヤー式 4kW
攪拌機	縦型プロペラ攪拌式 90Wモーター×2
安全装置	漏電ブレーカー、自己診断機能 (槽内温度過昇、ヒーター断線、温度センサー異常、液レベル低下、トリアックショート)
タイマー	オートスタートタイマー又はオートストップタイマー MAX99時間59分
材質	内槽：ステンレス製 (SUS-304) 外装：鋼板焼付塗装仕上
付属品	ステンレス製棚板 ステンレス製フタ
電源	AC200V単相 22A 50/60Hz プラグなしコード3m 供給電源容量 30A以上
その他	ドレン口外径Φ16mm
重量	102kg
価格	¥1,050,000

関連商品 恒温機器用過熱防止装置サーモプロテクター シリコンオイル

T-300

恒温油槽

Thermostatic Oil Bath



特長

Max300°Cの高温対応のオイルバス
小型の本体に1kWヒーターを搭載し加熱能力もハイパワー
強力な攪拌モーターにより粘性の高いオイルにも対応
(MAX100mm²/S)

● 温度制御

PID制御による高い温度安定度 (±0.05°C)

● 安全装置

高温域での使用に合わせて温度過昇防止、センサー異常など各種安全機能を装備

ご注意：シリコンオイル（耐熱タイプ）でも200°C～300°Cは、厳しい使用条件となります。250°Cを超えると発煙も著しく多くなり、酸化などにより寿命も短くなりますのでの十分な管理が必要です。

昇温曲線（フタ使用時）

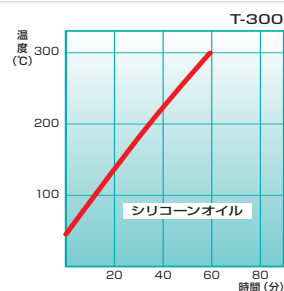

温度安定度（設定 +250°C）

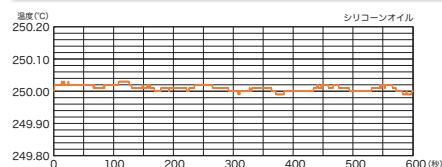

仕様

● T-300

外形寸法	W360×D350×H465mm
槽内寸法	W150×D250×H200mm
槽内有効寸法	W150×D150×H200mm
容量	7L
温度範囲	室温+10°C～+300°C
温度安定度	±0.05°C（200°Cにおいてシリコンオイル（TSF458-100）、フタ使用）
温度調節	デジタル式温度指示調節器 PID制御方式
ヒーター	シースイヤー式 1kW
攪拌機	縦型プロペラ攪拌式22Wモーター（放熱器付）
安全装置	漏電ブレーカー、槽内温度過昇防止、センサー異常警報
材質	内槽：ステンレス製（SUS-304）外装：鋼板焼付塗装仕上
付属品	ステンレス製フタ 1枚 ステンレス製棚板 1組
電源	AC100V 11A 50/60Hz プラグ付コード2m
その他	ドレン口外径Φ12mm
重量	約18kg
価格	¥325,000

関連商品

恒温機器用過熱防止装置TP-15 シリコンオイル

T-301・T-305

恒温油槽

Thermostatic Oil Bath



特長

Max300°Cの高温対応のオイルバス
容量16Lに2kWヒーターのT-301、容量38Lに4kWヒーターのT-305の2タイプ

強力な攪拌モーターにより粘性の高いオイルにも対応
(MAX 100mm²/S)

●安全装置

PID制御による高い温度安定度

●安全装置

高温域での使用に合わせて温度過昇防止、センサー異常、液面低下警報など各種安全機能を装備

ご注意:シリコンオイル(耐熱タイプ)でも200°C~300°Cは、
厳しい使用条件となります。250°Cを超えると発煙も著しく多くなる他、酸化などにより寿命も短くなりますので
十分な管理が必要です。

昇温曲線(フタ使用時)

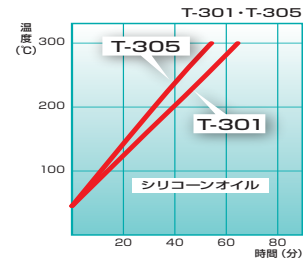

温度安定度(設定+200°C ※ T-305)

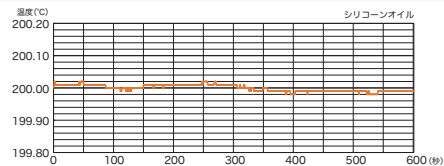

仕様

●T-301

外形寸法	W520×D400×H465mm
槽内寸法	W300×D300×H200mm
槽内有効寸法	W300×D200×H200mm
容量	16L
温度範囲	室温+10°C~+300°C
温度安定度	±0.05°C (200°Cにおいてシリコンオイル、フタ使用)
温度調節	デジタル式温度指示調節器 PID制御方式
ヒーター	シースイヤー式 2kW
攪拌機	縦型プロペラ攪拌式22Wモーター(放熱器付)
安全装置	漏電ブレーカー、槽内温度過昇防止、 センサー異常警報、液面低下警報
材質	内槽:ステンレス製(SUS-304) 外装:鋼板焼付塗装仕上
付属品	ステンレス製フタ 1枚 ステンレス製棚板 1組
電源	AC100V 21A 50/60Hz プラグなしコード3m 供給電源容量 30A 以上
その他	ドレン口外径φ12mm
重量	約25kg
価格	¥350,000

●T-305

外形寸法	W580×D490×H555mm
槽内寸法	W350×D390×H300mm
槽内有効寸法	W350×D290×H265mm
容量	38L
温度範囲	室温+10°C~+300°C
温度安定度	±0.05°C (200°Cにおいてシリコンオイル、フタ使用)
温度調節	デジタル式温度指示調節器 PID制御方式
ヒーター	シースイヤー式 4kW
攪拌機	縦型プロペラ攪拌式22Wモーター(放熱器付)
安全装置	漏電ブレーカー、槽内温度過昇防止、 センサー異常警報、液面低下警報
材質	内槽:ステンレス製(SUS-304) 外装:鋼板焼付塗装仕上
付属品	ステンレス製フタ 1枚 ステンレス製棚板 1組
電源	AC200V 三相 13A 50/60Hz プラグなしコード3m 供給電源容量 20A 以上
その他	ドレン口外径φ12mm
重量	約37kg
価格	¥640,000

関連商品

恒温機器用過熱防止装置サーモプロテクター(T-301)
恒温機器用過熱防止装置TP-303(T-305) シリコンオイル